

MF-141

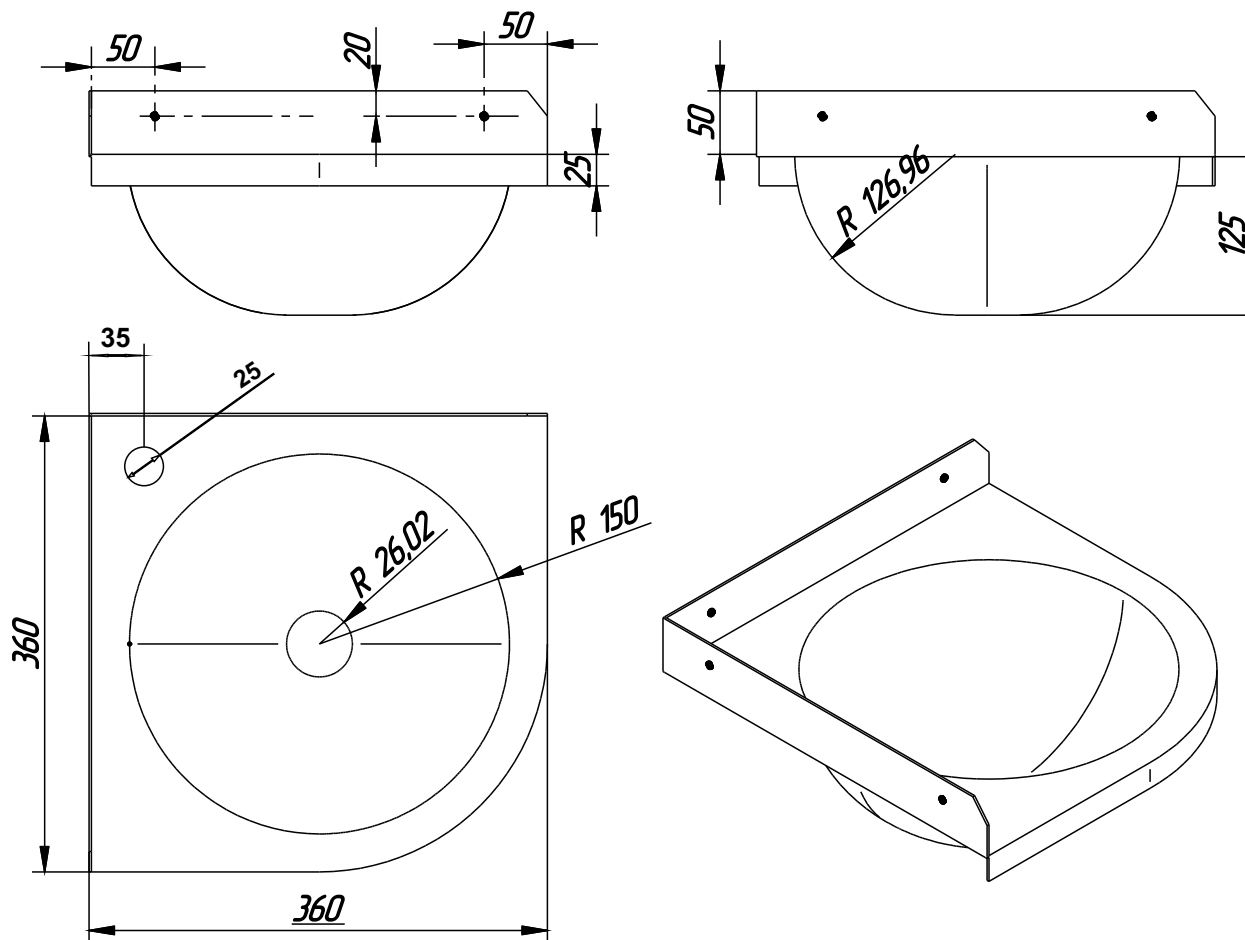
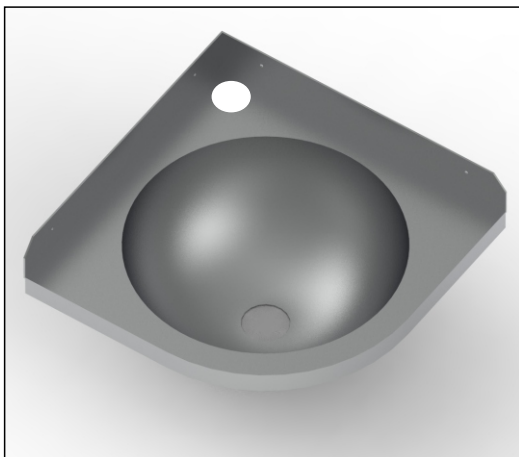

Технические данные

Ш x Д x В	360*360*130мм
Установка	Подвесной
Толщина	1.0-2.0мм
Вес	
Марка стали	AISI 304

MOEFF

НЕРЖАВЕЮЩИЕ РЕШЕНИЯ



EAC

CE

